



Arrange and connect the hoses without any strains, torsional stress or sharp bends.

Schläuche spannungsfrei, torsionsfrei und ohne Knicke verlegen und anschließen.

2b. Vent / Entlüften



Warning
Warnung

Warning!

When venting *DEUBLIN* Rotating Union the fluid can splash into eyes and injure you.

- ☐ Use eye protection.

Warnung!

Wenn Sie die *DEUBLIN* Drehdurchführung entlüften, kann das Medium in die Augen spritzen und die Augen verletzen.

- ☐ Tragen Sie beim Entlüften eine Schutzbrille.

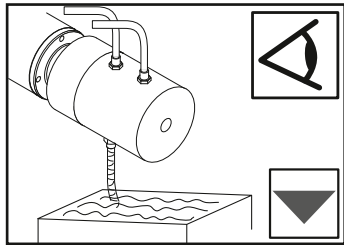

Lead leakage into container (approx. 5 litres). Apply maximum pressure to the *DEUBLIN* Rotating Union while at a standstill until clearly visible, bubble-free leakage oil emerges from the T connection. **With multi-channel versions:** Alternate pressure application.

Leckageleitung in einen Auffangbehälter (ca. 5 Liter) halten. Zuleitungen im Stillstand mit einem maximal zulässigen Druck beaufschlagen und warten, bis blasenfreier Leckstrom austritt. **Bei Mehrweg-Varianten:** Zuleitungen im Wechsel mit Druck beaufschlagen.

Do not connect drain line to pressure line, for instance central drain line. Arrange and connect the drain line without any strains, torsional stress or sharp bends.

Leckageleitungen nicht an druckführenden Leitungen anschließen, wie z. B. Zentralschmierleitungen. Leckageleitung spannungsfrei, torsionsfrei und ohne Knicke verlegen und anschließen.



3. Check installation / Installation prüfen

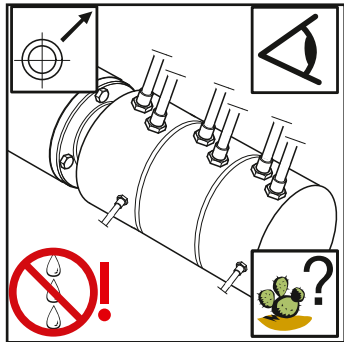

Check the union for leakage. A small amount of leakage may occur in the starting period.

Dichtheitskontrolle durchführen. In der Einlaufphase kann eine geringe Leckagemenge auftreten.



Installation

Model/Series: Hybrid
Number: 040-525
Release: 2017-08 Rev. A

For your own safety / Zu Ihrer Sicherheit

Printed on FSC certified paper
Gedruckt auf FSC-zertifiziertem Papier

Warning / Warnung

DEUBLIN unions should not be used to convey flammable media (flash point $\leq 60^\circ\text{C}$ or 140°F) as leakage may result in explosions or fires. *DEUBLIN* unions should be used in accordance with standard safety guidelines for the media, and in a well-ventilated area. The use of our product on hazardous or corrosive media is strictly forbidden.

DEUBLIN Drehdurchführungen dürfen nicht zur Durchführung brennbarer Medien (Flammpunkt $\leq 60^\circ\text{C}$ oder 140°F) genutzt werden, da Leckage zu Explosion bzw. Feuer führen kann. *DEUBLIN* Drehdurchführungen müssen gemäß den Standardsicherheitsrichtlinien für das verwendete Medium eingesetzt werden. Die Einsatzumgebung muss gut belüftet sein. Die Nutzung unserer Produkte mit gefährlichen oder korrosiven Medien ist strikt untersagt.





DEUBLIN Rotating Unions may only be installed by personnel who have experience and know-how in plumbing and in the media used.

- This installation sheet should **not** be used as a replacement for the instruction manual but in addition to it. Follow the instruction manual (The instruction manual can be downloaded at www.deublin.eu).
- For safe operation only use genuine *DEUBLIN* parts.
- For safe operation only use hoses which are appropriate for the media and the mechanical stress.
- Please follow the engineering specifications of the machine builder.
- *DEUBLIN* Rotating Unions may be heavy (depending on model $>25\text{ kg}$). The rotating union must always be mounted by two persons. Use a tower crane or lift for any transport and mounting of the union.
- Fix the *DEUBLIN* Rotating Union for any carrying or mounting at its transport lug.
- For a proper installation you need the technical drawing of the current rotating union. Please contact *DEUBLIN*.





Die *DEUBLIN* Drehdurchführungen dürfen nur von Personal installiert werden, das Erfahrung und Fachkenntnisse im Bereich Rohrinstallation und mit den verwendeten Durchflussmedien hat.

- Diese Installationsanweisung ist eine Ergänzung der Betriebsanleitung und ersetzt diese **nicht**. Beachten Sie die Betriebsanleitung (Die Betriebsanleitung steht online unter www.deublin.eu zum Download bereit).
- Verwenden Sie für den sicheren Betrieb nur Originalteile von *DEUBLIN*.
- Verwenden Sie für den sicheren Betrieb nur bauseitige Schlauchleitungen, die den Anforderungen des Durchflussmediums und den mechanischen Belastungen standhalten.
- Beachten Sie die Konstruktionsvorgaben des Maschinenherstellers.
- Die *DEUBLIN* Drehdurchführung sind schwer (je nach Modell $>25\text{ kg}$). Installieren Sie die *DEUBLIN* Drehdurchführung stets zu zweit. Verwenden Sie einen Kran oder eine Hebevorrichtung für Transport und Installation der *DEUBLIN* Drehdurchführung.
- Befestigen Sie die *DEUBLIN* Drehdurchführung für den Transport und für die Installation an ihrer Transportbohrung.
- Für eine fachgerechte Installation benötigen Sie die Technische Zeichnung der vorliegenden Drehdurchführung. Diese können Sie bei *DEUBLIN* anfordern.

-  Follow installation sequence.
Handlungsreihenfolge einhalten.
-  Inspect visually.
Sichtkontrolle ausführen.
-  Use PTFE tape or Loctite® for sealing tapered threads (NPT threads).
PTFE-band oder Loctite® zum Abdichten für konische Gewinde (NPT-Gewinde) verwenden.

-  Use a gasket for sealing parallel threads.
Dichtring zum Abdichten von Parallelgewinde verwenden.

-  Use appropriate torque.
Drehmoment beachten.

-  Check the technical drawing.
Technische Zeichnung beachten.

-  Respect channel assignment plan.
Kanalbelegungsplan beachten.

-  Assure concentricity.
Rundlauf sicherstellen.

-  Tighten the bolts in a star pattern.
Schrauben über Kreuz anziehen.

-  Do not clamp union into a bench vise tightly.
Drehdurchführung nicht fest in Schraubstock einspannen.

-  Seal leakage.
Leckagen abdichten.

-  Check according to the drawing whether dry run is possible.
Anhand Technischer Zeichnung prüfen, ob Trockenlauf möglich ist.

1. Prepare installation / Installation vorbereiten

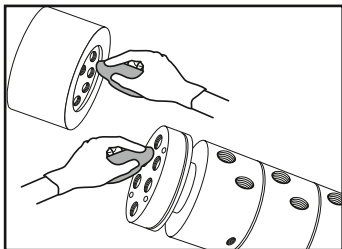

Clean the end of the shaft thoroughly. Clean mounting surfaces on union and on machine.

Wellenende gründlich säubern. Kontaktflächen der Drehdurchführung und der Maschine gründlich reinigen.

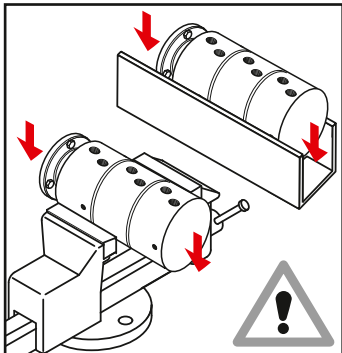

Put the union into a retaining bracket (e.g. U-shaped profile or bench vise or alike), so that the union is solidly held during assembly of the connections. (see 2. Installation).

Attention: Do not clamp the union tightly or the housing and the bearings will be damaged.

Legen Sie die Drehdurchführung vorsichtig in eine Halterung (z.B. U-Profil, Schraubstock o.ä.), in der die Drehdurchführung zuverlässig gehalten wird, wenn die Anschlüsse montiert werden. (siehe 2. Installation).
Achtung: Die Drehdurchführung darf nicht fest eingespannt werden, da sonst das Gehäuse und die Lager beschädigt werden.

2a. Installation

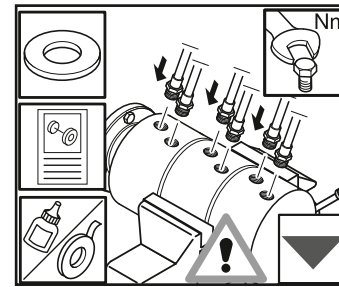

Attach appropriate, flexible hoses with sealant or PTFE tape. No rigid piping as it may create excessive side loads and damage the union. The connections can be in radial or axial direction, depending on the union model.

Flexible, geeignete Schläuche einschrauben und mit Dichtmittel oder PTFE-band eindichten. Keine Festverrohrung! Diese führt zu Verspannungen und kann die Drehdurchführung schädigen. Die Anschlüsse können je nach Variante radial oder axial ausgeführt sein.

Depending on the union

Insert supplied transfer tubes according to the technical drawing. Observe the specifications regarding design of fits, shape and positional tolerances of customer's interface on the technical drawing before installing the rotating union. The dowel pin on the rotor is essential for proper alignment and must not be removed.

Je nach Ausführung

Mitgelieferte Verbindungsrohre gemäß Technischer Zeichnung einsetzen. Beachten Sie vor dem Einbau der Drehdurchführung die Form- und Lagetoleranzen an der Kundenschnittstelle auf der Technischen Zeichnung. Der Paspstift auf dem Rotor dient der korrekten Orientierung der Drehdurchführung und darf nicht entfernt werden.

Attach the *DEUBLIN* Rotating Union to the machine with appropriate bolts.

Rotating Union with transfer tubes: Do not tilt the transfer tube otherwise it will be damaged!

DEUBLIN Drehdurchführung mit geeigneten Schrauben an die Maschine anschrauben.

Drehdurchführung mit Verbindungsrohr: Bei Montage der Deublin Drehdurchführung Verbindungsrohr nicht verkanten, da dieses sonst beschädigt wird!

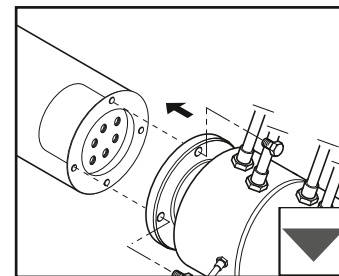
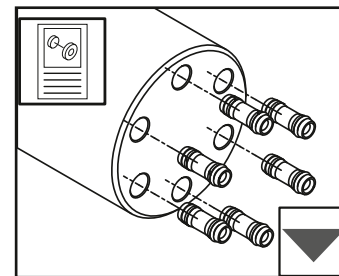

Tighten bolts in a star pattern.

Schrauben kreuzförmig anziehen.

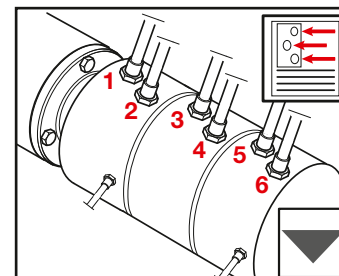
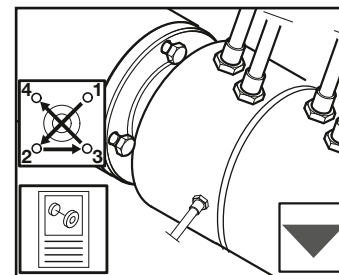

Passages may be media-specific or function-specific, depending on the union model. Make sure that passages are connected correctly by checking the *DEUBLIN* IC drawing.

Stellen Sie sicher, dass die Medien- bzw. Funktionskanäle richtig angeschlossen sind! Je nach Modell sind die Kanäle auf das verwendete Medium oder die erforderliche Funktion abgestimmt. Beachten Sie den Kanalbelegungsplan auf der *DEUBLIN* IC Zeichnung!